

# Unità di refrazione

RIUNITI OFTALMICI

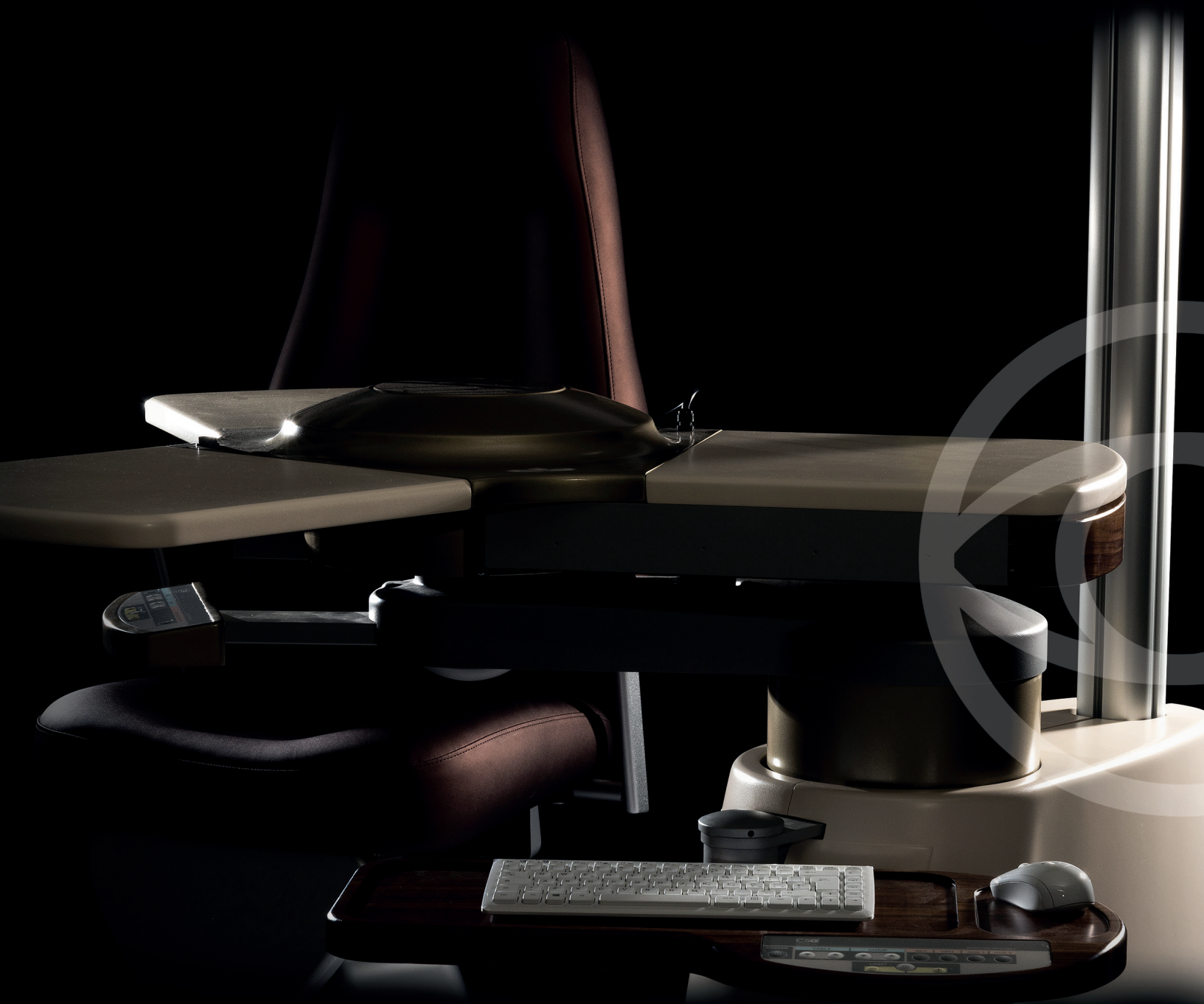

CS 



*C.S.O. nasce nell'anno 1967 come produttore di strumenti diagnostici diventando negli anni leader assoluto nella produzione di una vasta gamma di prodotti dedicati al settore oftalmologico.*

*Le unite di refrazione C.S.O. nascono all'inizio degli anni 90 per raccogliere più dispositivi oftalmici in un'unica soluzione dalle linee armoniose, dalla struttura compatta, ergonomica e durevole nel tempo.*

*Le unità di refrazione C.S.O. si contraddistinguono per la loro praticità d'uso compatibile con un'ampia gamma di dispositivi per la moderna diagnostica oftalmologica, fornendo all'utilizzatore una piacevole esperienza di lavoro quotidiana.*

*Grazie ad una attenta selezione dei materiali usati nella costruzione e una ampia gamma di colori e personalizzazioni disponibili, consentono la realizzazione di un ambiente di lavoro armonioso e confortevole per l'utilizzatore ed il paziente.*



*Grazie per la preferenza accordataci nella scelta dei nostri prodotti.*

CS@





RIUNITO OFTALMICO

# Future

DELUXE 2 | DELUXE 3



## UNITÀ DI REFRAZIONE

**FUTURE DELUXE II - FUTURE DELUXE III** è un riunito con piano porta strumenti a traslazione elettrica, disponibile in versione a 2 o 3 dispositivi oftalmici (FUTURE 2 - FUTURE 3). Il piano di lavoro possiede un cassetto per l'alloggiamento del tonometro e una plafoniera di illuminazione a 3 luci LED. E' dotato di 2 consolle di nuova generazione touch in cristallo infrangibile, retroilluminata, facile da utilizzare e da pulire; sulla consolle sono disponibili tutti i comandi ed

è inoltre possibile memorizzare tutte le funzioni del dispositivo per un facile e confortevole utilizzo quotidiano. Le unità di refrazione FUTURE sono personalizzabili con materiali speciali (vetro, legno, Corian® etc.), e sono caratterizzate da un design innovativo ed ergonomico. Come tutta la gamma dei riuniti oftalmici CSO, FUTURE è personalizzabile con una vasta gamma di colori.

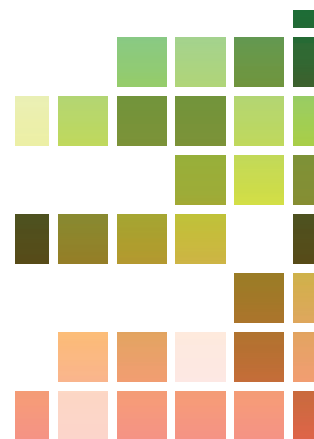

Riunito completo di scrivania e cassetteria con intarsi in legno personalizzati



Tastiera touch a sfioramento



Particolare di colore e base retro-illuminata (opzionale)

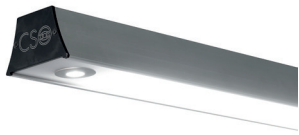

Plafoniera a tre luci adattabile a tutti i riuniti con:

- luce LED ad intensità regolabile
- con spot di luce
- luce superiore LED ambientale (opzionale)

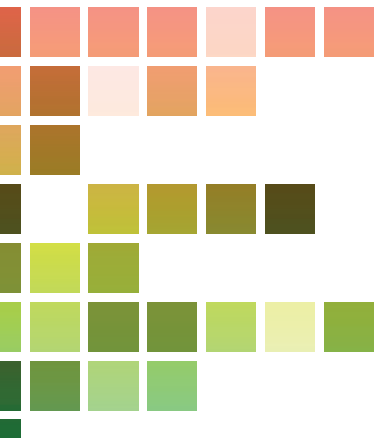

Unità di refrazione con base retroilluminata (opzionale)



Vasta gamma di colori disponibili (opzionale)



Cassetto per alloggiamento Tonometro

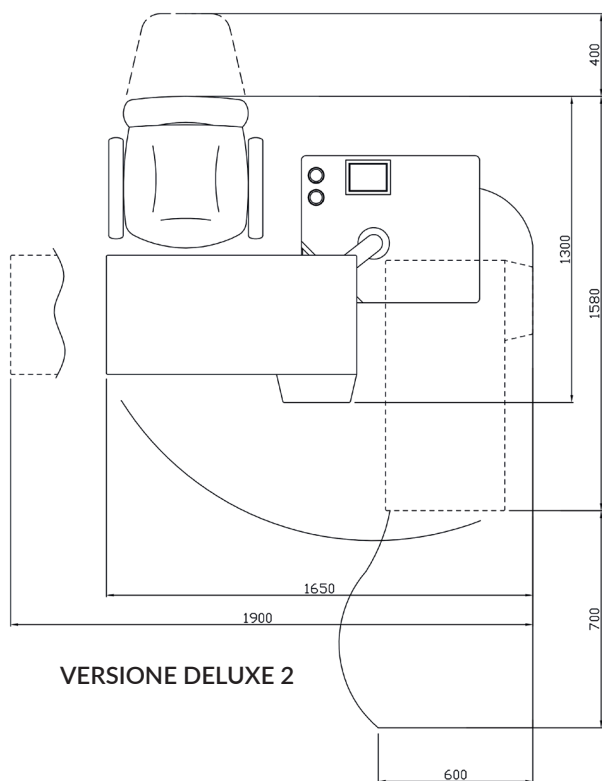

VERSIONE DELUXE 2

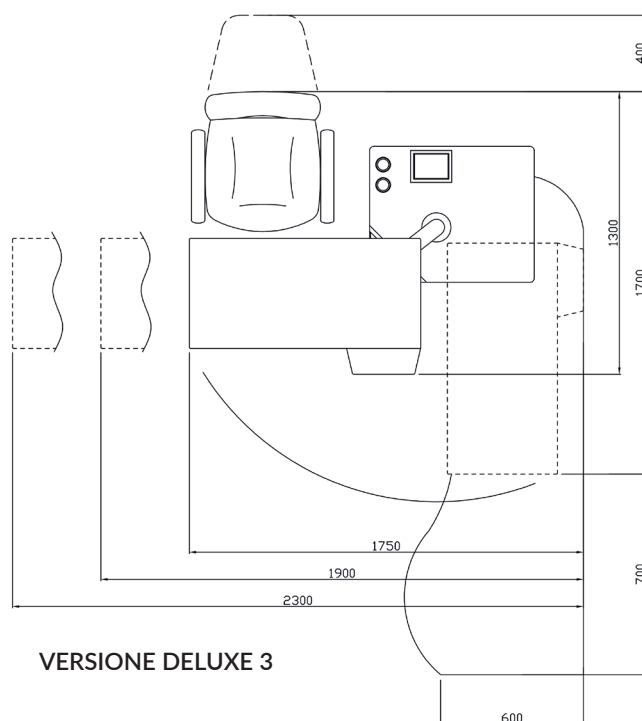

VERSIONE DELUXE 3

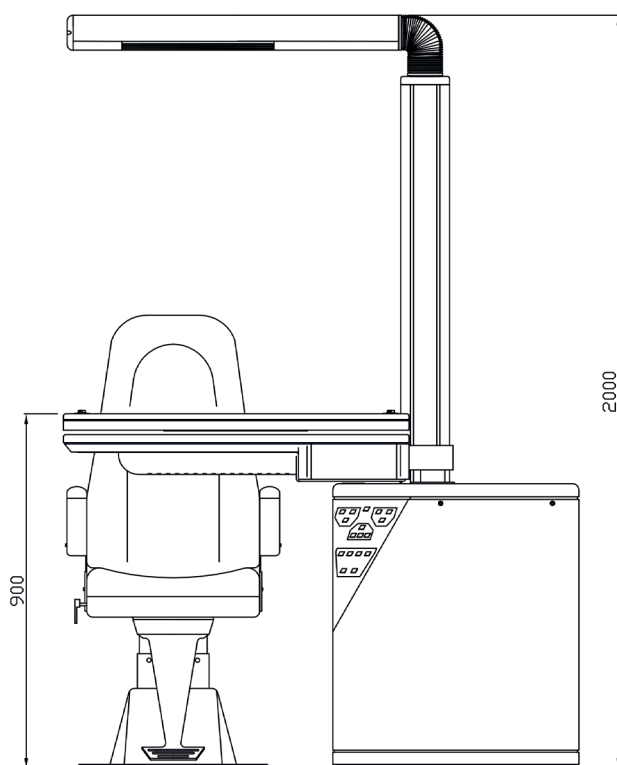

### DOTAZIONE DI BASE

- Struttura con piano di supporto per 2 o 3 strumenti a traslazione elettrica
- Plafoniera a 3 luci LED
- Colonna con alloggiamento per proiettore
- 2 consolle comandi
- Cassetto per alloggiamento Tonometro
- Predisposizione dei comandi per basamento anteriore posteriore elettrico



### ACCESSORI (OPZIONALI)

- Poltrona con elevazione elettrica
- Braccio auto bilanciato per forottero
- Lampada di Wood con braccio auto bilanciato
- Spot luminoso luce LED
- Predisposizione impianto video
- Supporto porta monitor LCD
- Predisposizione piano per auto-refrattometro
- Base illuminata
- Supporti per colonna vari
- Versione con apertura sinistra
- Scrivania
- Cassettiera
- Finiture in materiali speciali

### DATI ELETTRICI

	Da	A
Tensione di alimentazione	90 V	264 V
Frequenza di rete	47Hz	63Hz
Fusibili di rete	4A T 5x20mm	8A T 5x20mm
Prese ausiliarie (poltrona e ausiliari)	110Vac 50Hz	230Vac 60Hz
Potenza max. assorbita prese ausiliarie	100 VA	100 VA
Potenza max. assorbita riunito:	600 VA	600 VA
Tensione degli strumenti da tavolo	da 0 Vac a 24Vac da 0Vac o 24Vac 230 Vac	Oftalmometro   Lampada Fessura Punto di fissazione mentoniera Per altro strumento diagnostico (versione a 3 strumenti)



# COLORI\*

Fanno la differenza e attribuiscono all'arredamento dello studio la propria personalità.

## COLORS LACQUERED - optional

		
cod. 107	cod. 132	cod. 135
		
cod. 156	cod. 162	cod. 223
		
cod. 218	cod. 208	cod. 187
		
cod. 757/296-D	cod. 182	cod. 131
		
cod. 118	cod. 120	cod. 130
		
cod. 228	cod. 236	cod. 849
		
cod. 945/C	cod. 244	cod. 259

## LACQUED COLORS - standard

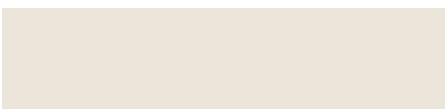
		
cod. 757/296-E	cod. 889/F	cod. 857/C

\* I colori elencati sono puramente indicativi.

Variazioni di intensità di colore possono essere provocate dalle reazioni chimiche delle materie prime utilizzate.

*Le specifiche e le immagini non sono contrattualmente vincolanti e possono essere modificate senza preavviso.*



*YOUR PROFESSIONAL PARTNER SINCE 1967*



Via degli Stagnacci 12/E  
50018 - Scandicci - FI - Italy  
tel +39 055 72219 | fax +39 055 7215557  
email. [cso@csoitalia.it](mailto:cso@csoitalia.it) | web. [www.csoitalia.it](http://www.csoitalia.it)

